



Magics

*Наилучшее программное обеспечение
для профессионалов аддитивного
производства*

Magics

Наилучшее программное обеспечение для профессионалов аддитивного производства

Ключ к успеху в мире аддитивного производства (АП) — наличие правильных инструментов. Magics — это идеальное программное решение для управления эффективностью на протяжении всего процесса АП: от импорта данных до подготовки платформы и постобработки. Профессионалы АП полагаются на обширные инструменты Magics, где каждое действие будет способствовать улучшению вашего рабочего процесса.

Осуществите контроль ваших данных

Убедитесь в качестве будущих напечатанных деталей и успешном процессе печати

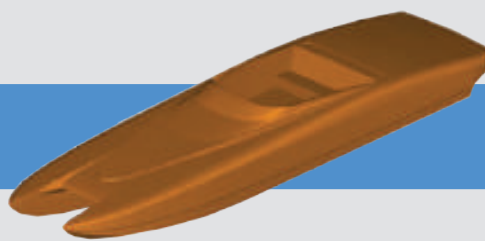
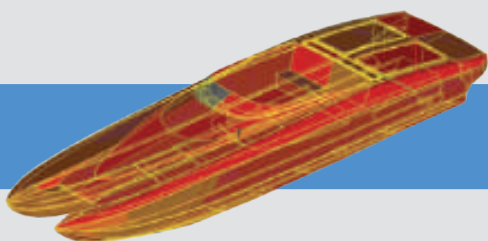

Импорт файлов

Вы можете использовать любые традиционные CAD-пакеты: Magics поддерживает импорт множества различных форматов, в том числе Google SketchUp, SolidWorks или Rhino.

- Контролируйте исходные данные благодаря возможности импорта широкого спектра различных форматов
- Управляйте разрешением во время импорта
- Загружайте исходные данные о цвете

Корректировка и подготовка файлов

Magics известен в отрасли как наиболее всестороннее и эффективное ПО для подготовки файлов. Перевернутые треугольники, поврежденные кромки, отверстия и прочие дефекты не будут отвлекать вас от анализа других аспектов процесса АП. Автоматические функции анализа и обработки данных помогут вам в этом.

- Оцените удобный, гибко настраиваемый пользовательский интерфейс и возможность настраивать клавиши быстрого доступа
- Создавайте целостные, редактируемые модели (массивы) с помощью автоматических инструментов, таких как Shrinkwrap (Обернуть)
- Анализируйте толщину стенок и устраняйте проблемные участки с помощью простых утолщений, чтобы избежать поломок в процессе печати
- Уменьшайте количество треугольников, применяйте сглаживание и очистку поверхности практически без потери качества

Поскольку мы получаем файлы из различных внешних источников, требуется много усилий и времени на работу в CAD, чтобы сделать модель подходящей для печати. Magics позволяет нам сделать это в 2 раза быстрее.

Пол Бейтс, директор по технологическим процессам и Гэри Рабиновиц, менеджер по АП, Reebok International Ltd., Кантон, Массачусетс, США

Выведите ваш проект на новый уровень

Оптимизируйте платформу для печати

Воплотите любой проект

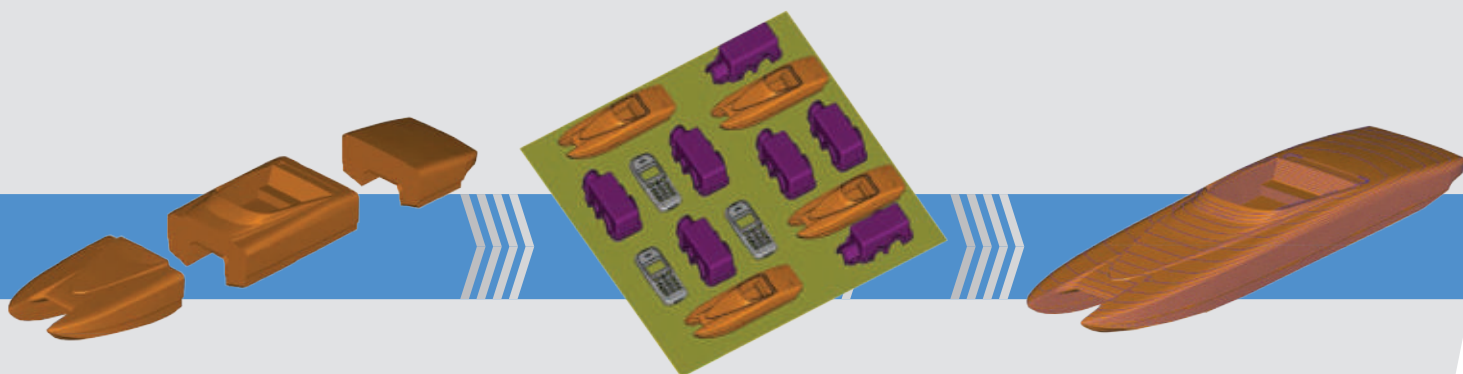

Улучшение и редактирование модели

С Magics у вас появляется возможность оптимизировать вашу модель для печати.

- Добавляйте логотипы, серийные номера или другие маркировки по нормали к поверхности
- Применяйте текстуры, загружая файлы или накладывая изображения на поверхность вашей модели
- Выполняйте булевы операции, чтобы добавить или убрать объемные элементы
- Делайте детали полыми внутри для экономии материала и времени печати
- Производите сложные разрезы со встроенными соединительными штырями, дренажными отверстиями, чтобы оптимизировать процесс печати в зависимости от ваших нужд

Подготовка платформы

Оптимизация — ключ к миру АП. Magics — идеальное средство для подготовки ваших данных для определенных процессов/ технологий АП. Нужно ли вам продублировать вашу деталь или сориентировать наилучшим образом, Magics имеет все необходимые инструменты, которые могут вам понадобиться.

- Создавайте виртуальные платформы для печати, используя копии деталей, необходимые допуски, обозначая неиспользуемые для печати участки
- Используйте оценку расположения и ориентации для размещения вашей детали

Печатайте детали лучшего качества

Теперь, когда вы готовы начать печатать, вы можете перепроверить вашу платформу перед печатью.

- Просмотрите слайсы, автоматически выявите пересечения и убедитесь, что детали полностью помещаются на платформу
- Сохраните платформу и создайте отчеты для улучшения коммуникации

Специализированные модули для ваших особенных потребностей

Модуль построения подпорок (Support Generation Module)

Убедитесь в качестве детали и уменьшите количество ошибок при печати.

- Стереолитография – автоматически создавать/редактировать подпорки с индивидуальными параметрами
- Металл – уменьшить время постобработки и управлять внутренними напряжениями

Модуль для технологии лазерного спекания (Sinter Module)

Экономьте время, деньги и материалы, оптимизируя платформу для печати.

- Автоматическое расположение деталей на платформе, в зависимости от формы детали

Модуль подготовки к транспортировке (Fit2Ship Module)

Будьте уверены, что ваши детали точны и доставлены в целости.

- Оснастка (RapidFit) – быстрое создание оснастки для измерений, монтажа, транспортировки и демонстрации
- Ложементы (FormFit) – дизайн специализированных подложек, пеноблоков для безопасной перевозки

Модуль создания внутренних структур (Structures Module)

Улучшите свойства детали с помощью легких структур.

- Уменьшайте вес и расход материала, сохраняя прочность

Модуль исследования и разработки материалов (Material Development Research Module)

Стабилизируйте ваш процесс АП и исследуйте методологии сканирования.

- Оптимизируйте настройки печати в развитии и квалификации материалов

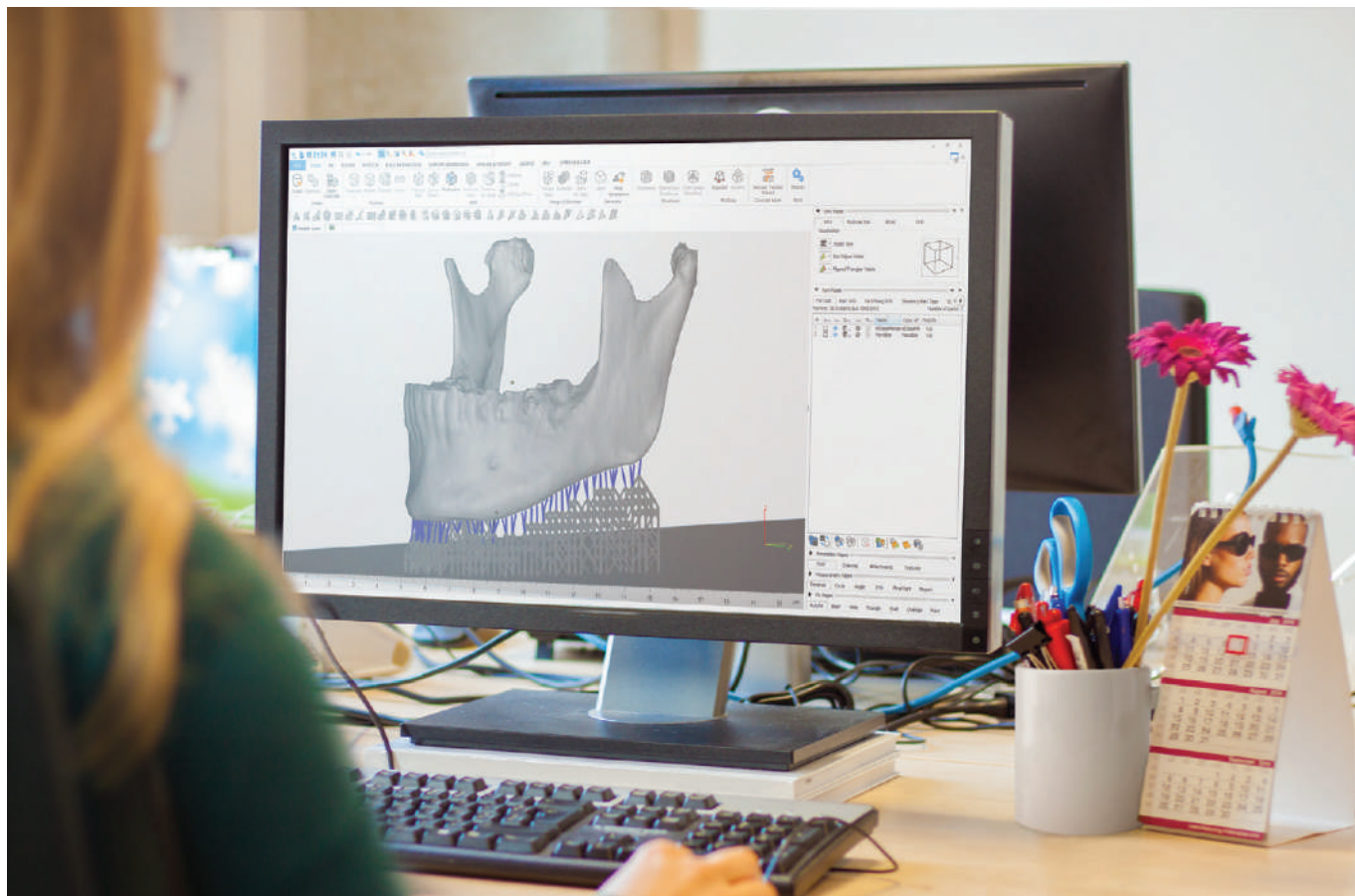

Поддержка пользователей: сотрудничество, на которое можно положиться

В Materialise контракт, включающий техническую поддержку, означает больше, чем просто возможность получать последнюю версию нашего программного обеспечения. При наличии такого контракта вы можете участвовать в тренингах по обновлениям для ознакомления с последними разработками и иметь полный доступ к сообществу пользователей Magics. Наши технические специалисты всегда готовы ответить на ваши вопросы, помочь избежать поломок и поддерживать развитие вашего производства.

Magics — самый удобный программный продукт, который мы когда-либо использовали. Помощь, которую мы получали, была быстрой и профессиональной, а служба технической поддержки превзошла все наши ожидания.

Гэри Миллер, руководитель отдела 3D-печати и быстрого прототипирования, Назеинг, Великобритания

Тренинги и консультации: углубите ваши навыки и улучшите рабочий процесс

Для улучшения эффективности мы предлагаем полноценные тренинги на регулярной основе в наших офисах по всему миру. Мы также можем провести специализированный тренинг в вашем офисе. Кроме того, эксперты Materialise всегда доступны для оценки ваших бизнес-процессов и предоставления рекомендаций о том, как преодолеть все трудности. Позвольте нам стать вашим партнером по успеху!

Это были два дня лучшего из всех технических тренингов, на которых я побывал за последние 30 лет работы в области производства и CAD/CAM-инженерии.

Майкл Эрлингер, лаборатория CAD/CAM-технологий, Институт прикладных и информационных технологий, Балтимор, Мэриленд, США

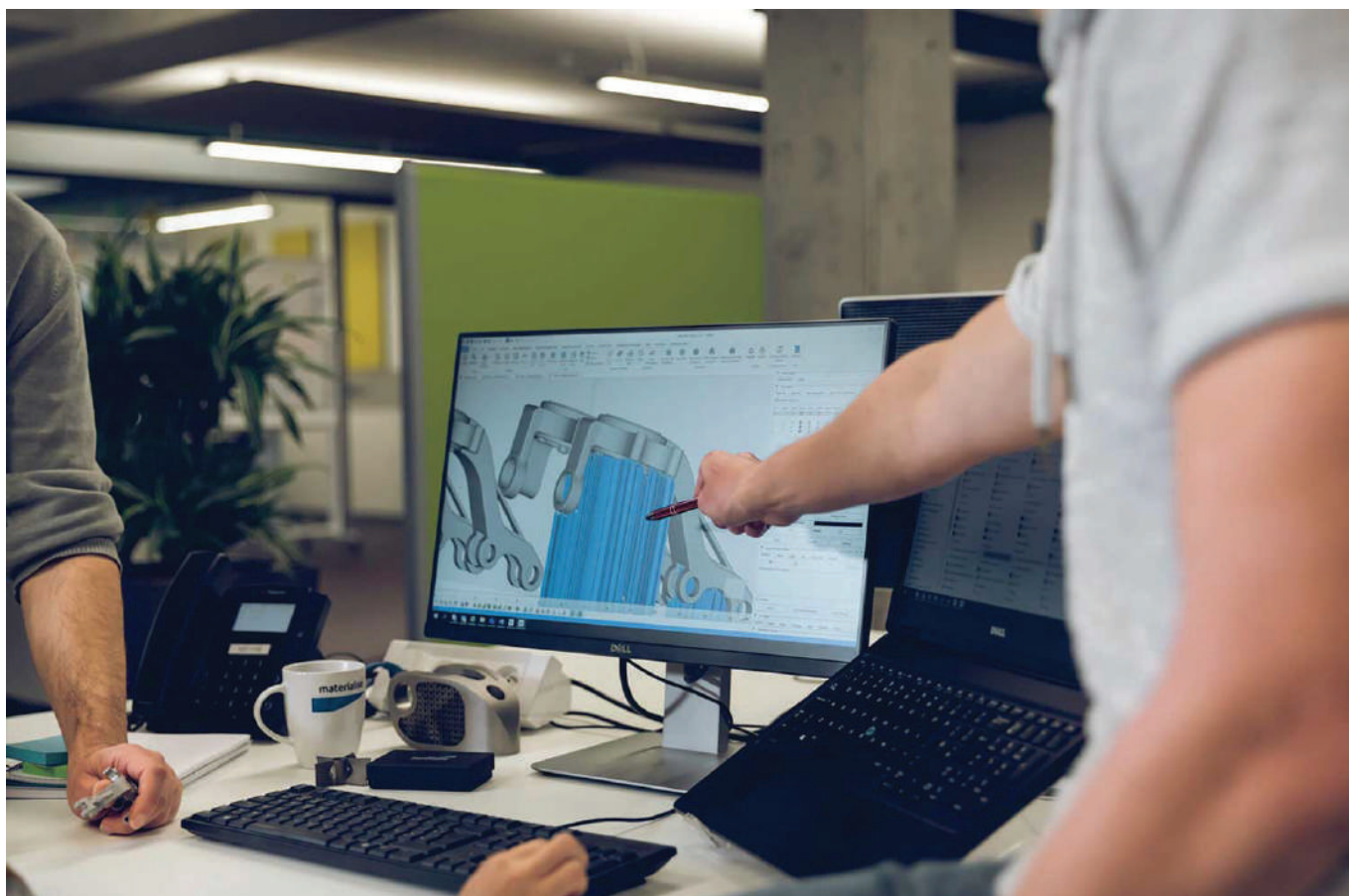

Улучшайте ваш рабочий процесс с широким набором инструментов

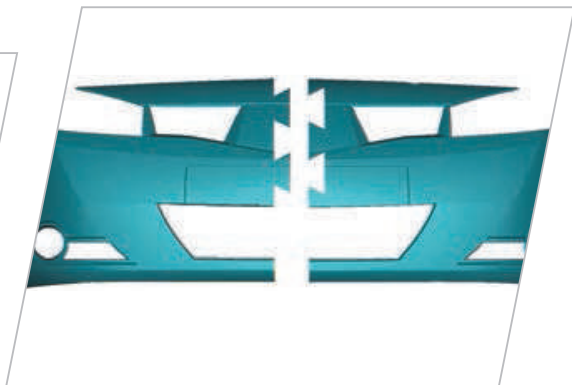

Разрезайте крупные детали инновационным способом



Чините комплексные сложные детали с помощью Shrinkwrap (Обернуть)

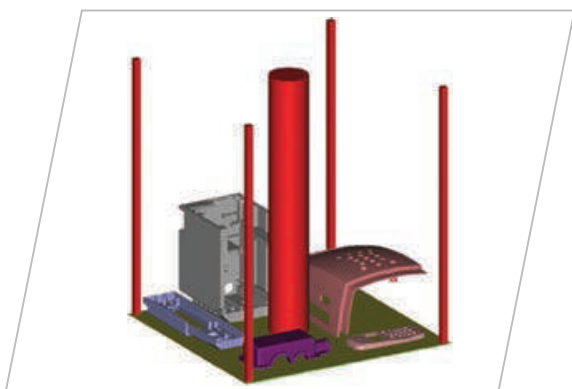

Указывайте участки платформы, не подходящие для постройки

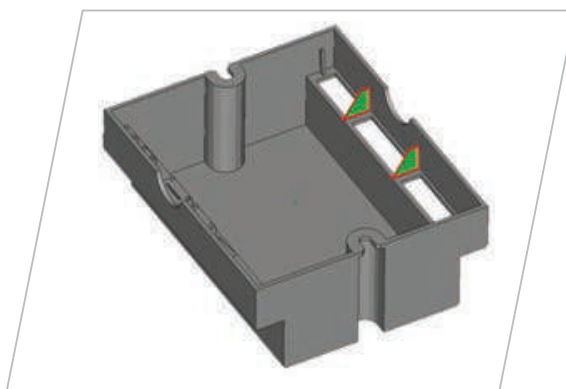

Избегайте ошибок при помощи анализа толщины стенок



Создавайте настраиваемые отчеты

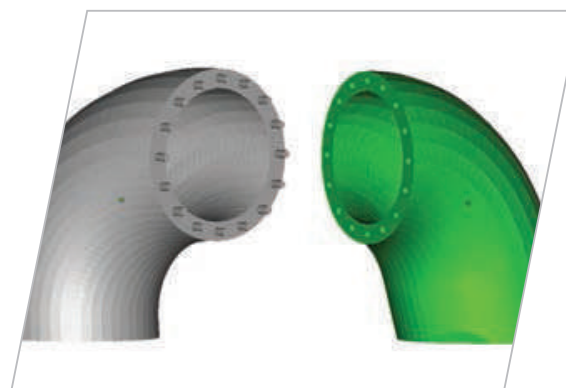

Автоматически добавляйте соединительные штыри к разрезам детали

Почему профессионалы аддитивного производства (АП) выбирают *Magics*?

- Полный набор решений для процесса АП
- Улучшенная коммуникация внутри организации
- Визуализация, анализ и оптимизация данных STL/CAD и AMF (Additive Manufacturing Format — формат АП) одновременно просто и эффективно
- Сокращение времени вывода продукта на рынок
- Повышение продуктивности 3D-принтеров
- Доступ к поддержке по всему миру на локальных языках
- Всесторонний и детальный тренинг
- Поддержка крупнейшей команды разработчиков на рынке
- Наличие делового партнера, а не просто поставщика



Сделано в *Materialise*

История *Materialise* берет начало в 1990 году, когда компания стартовала как специалист в области аддитивного производства (АП) и постепенно выросла в лидера рынка 3D-печати и поставки CAD ПО. *Materialise* обладает собственными мощностями современного АП со множеством технологий, что позволило нашей команде стать экспертами в данной индустрии. Благодаря глубоким знаниям технологий и сложностей в АП наш отдел разработки программного обеспечения опережает тенденции своими революционными решениями, позволяющими снизить затраты и повысить эффективность.

Необходимость автоматизации, оптимизации процессов, отслеживания и сохранения истории заказов, а также контроля качества сделала *Materialise* поставщиком самых необходимых средств для внутренних и внешних сервисных бюро. Продукция *Materialise* используется во множестве отраслей, в том числе в авто-, авиа- и аэрокосмическом машиностроении, медицине, производстве потребительских товаров и услуг, а также во многих известных медицинских центрах, университетах, исследовательских институтах. Обладая знаниями в этих областях, компания *Materialise* стала надежным партнером для заказчиков по всему миру. Наличие нескольких филиалов в Европе, Азии и США позволяет нашей команде обеспечивать всесторонний и существенный спектр интегрированных решений для вашего аддитивного производства.

